

# MINI CAMEL PANEL

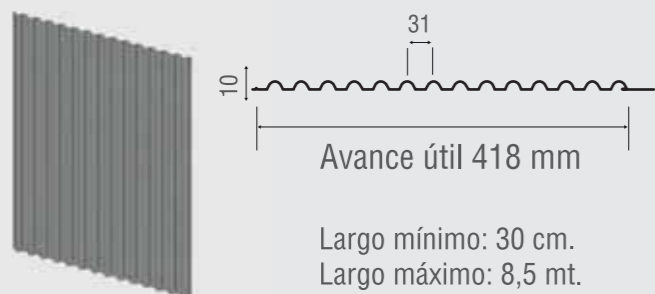

### Geometría



### Características Técnicas

**Espesor (mm):** 0,5

**Peso:** 5,4 kg/m<sup>2</sup>

**Peso perforado:** 4,3 kg/m<sup>2</sup>

**Transparencia:** 22%  
Perforado estándar



**Posibles usos:**  
Revestimientos y cielos.

Horizontal Vertical

### Tabla de Cargas

Mini Camel Panel	Cargas Admisibles (Kgf/m <sup>2</sup> )					
		Distancia entre costaneras (m)				
Condición de apoyo	Tipo de carga	0,50	0,75	1,00	1,25	1,50
	Sobrecarga	496	143	57	-	-
	Succión viento	496	143	57	-	-
	Sobrecarga	714	314	145	72	39
	Succión viento	714	314	145	72	39
	Sobrecarga	894	275	113	55	-
	Succión viento	894	275	113	55	-

Distanciamiento de costaneras según tabla de cargas

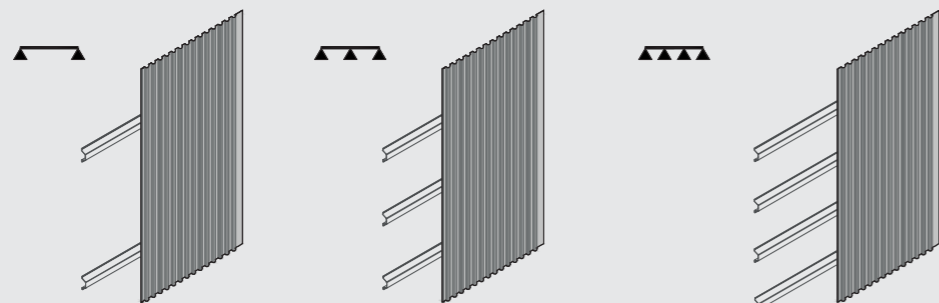

\*Tabla de carga desarrollada para paneles sin perforación

## INSTALACIÓN MINI CAMEL PANEL

**1 Terminación inferior**  
Forro metálico inferior, diseño y desarrollo según proyecto.

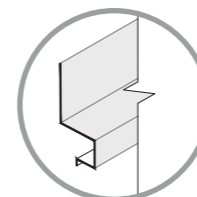

**2 Terminación superior**  
Forro metálico superior, diseño y desarrollo según proyecto.

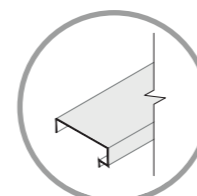

**3 Detalle esquinero**  
Forro metálico esquinero, diseño y desarrollo según proyecto.

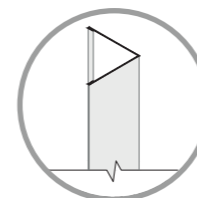

### ISOMÉTRICA INSTALACIÓN

Estructura debe estar nivelada y aplomada, ya sea perfiles de acero, hormigón, bloque de ladrillo, perfiles de madera o placa OSB.

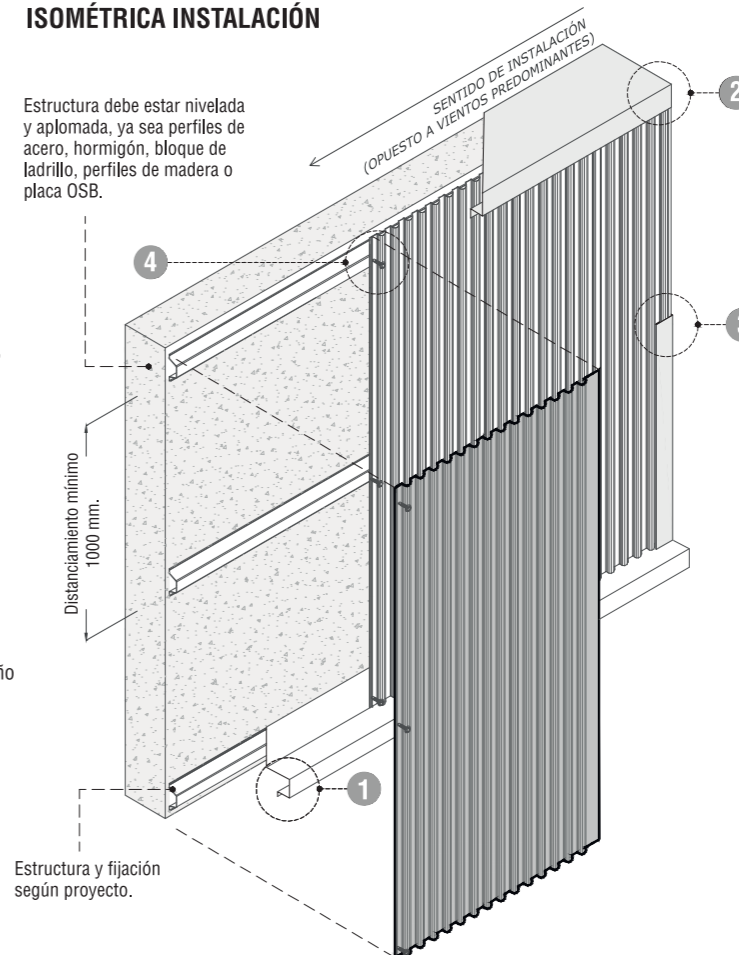

**4 Encuentro de Paneles**  
Panel con aleta botaguas, debe instalarse por debajo.

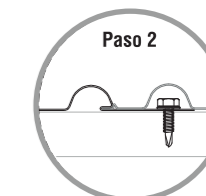
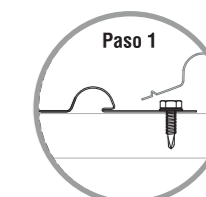

### Alternativa Estructura Metalcon

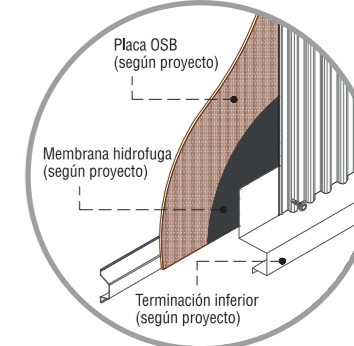

### Superficies de Instalación



Perfiles metálicos abiertos o cerrados estructurales.



Perfiles metalcon (omegas, perfil C y U).



Perfiles metálicos y sistema Tubest para proyectos industriales y mineros.



Muros de hormigón (nivelar con omegas Metalcon Cintac. Diseño de omega según proyecto).



Sobre listones, placa de madera + membrana hidrofuga (placa con lámina incorporada)